

## 2/2-Wege-Schrägsitzventil für Medien bis +180 °C, DN 15-50

Für Prozessventile mit dezentraler Automatisierung siehe ELEMENT Typ 2100



Typ 2000 kombinierbar mit



**Typ 8697**

Elektrischer Stellungsrückmelder

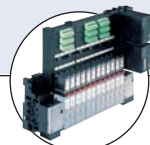

**Typ 8640/8644**

Ventilinsel



**Typ 6012/6014 P**

Vorsteuerventil

- Hohe Durchflußwerte
- Hohe Lebensdauer
- Clamp-Gehäuse nach EN ISO 2852, BS 4825 oder ASME BPE
- Anströmung unter oder über Sitz
- Einfacher Umbau der Steuerfunktion

Das fremdsteuerte Schrägsitzventil besteht aus einem pneumatisch betätigten Kolbenantrieb und einem 2-Wege-Ventilgehäuse. Abhängig von der Umgebungstemperatur ist der Antrieb in zwei verschiedenen Werkstoffen, PA und PPS, erhältlich. Die bewährte selbstnachstellende Spindelabdichtung gewährleistet hohe Dichtheit. Die strömungsgünstigen Ventilgehäuse aus Edelstahl ermöglichen hohe Durchflusswerte. Diese wartungsfreien und robusten Ventile können mit einem umfassenden Zubehörteilesortiment für Stellungsanzeige, Hubbegrenzung oder Handnotbetätigung nachgerüstet werden. Ventile mit Muffen- und Schweißanschluss, siehe separate Datenblätter.

<sup>1)</sup> **Hinweis:** Bei PA-Antrieben der Größen 50 und 63 ist die Kombination von maximaler Medientemperatur und maximaler Umgebungstemperatur im folgenden Diagramm angegeben:

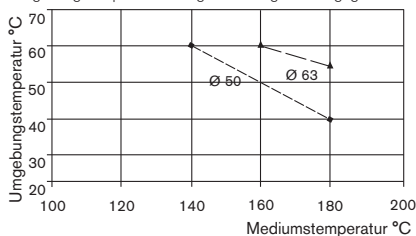

Technische Daten	
<b>Nennweite</b>	DN 15 bis 50
<b>Gehäusewerkstoff</b>	Edelstahl 316L
<b>Antriebswerkstoffe</b>	PA (PPS auf Anfrage)
<b>Dichtwerkstoff</b>	PTFE (NBR, FKM, EPDM auf Anfrage)
<b>Medien</b>	Wasser, Alkohole, Öle, Treibstoffe, Hydraulikflüssigkeit, Salzlösungen, Laugen, organische Lösungsmittel, Dampf max. 600 mm <sup>2</sup> /s
<b>Viskosität</b>	
<b>Stopfbuchse (mit Silikonfett)</b>	PTFE V-Ringe mit Federkompensation
<b>Mediumtemperatur<sup>1)</sup></b>	-10 bis +180 °C mit PTFE-Dichtung
<b>Umgebungstemperatur bei PA-Antrieb<sup>1)</sup></b>	-10 bis +60 °C
<b>PPS Antrieb<sup>1)</sup> Ø 50-80</b>	+5 bis +140 °C
<b>PPS Antrieb<sup>1)</sup> Ø 100-125</b>	+5 bis +90 °C
<b>Einbaulage</b>	Beliebig, vorzugsweise Antrieb nach oben
<b>Steuermedien</b>	Neutrale Gase, Luft
<b>Maximaler Steuerdruck</b>	Antriebsgröße Ø 50-80 PA und PPS 10 bar Antriebsgröße Ø 100 PA 10 bar Antriebsgröße Ø 100 PPS 7 bar Antriebsgröße Ø 125 PA und PPS 7 bar
<b>Leistungsanschlüsse nach auf Anfrage</b>	EN ISO 2852, BS 4825, ASME BPE DIN 32676
<b>Oberfläche auf Anfrage</b>	Standard Ra, innen ≤ 3,2 µm innen Ra ≤ 0,6 µm (außen Gußoberfläche) elektropoliert

### Inhalt

Ventilangaben	Systemangaben On/Off CLASSIC	Angebotsanfrage
<b>Typ 2000 Clamp</b>	<b>Typ 8801-YA</b>	<b>Typ 8801-YA</b>
Technische Daten & Bestell-Info	Bestell-Hinweis & Technische Daten	S. 11
S. 1-6	S. 7-10	

## Materialangaben Typ 2000 Clamp

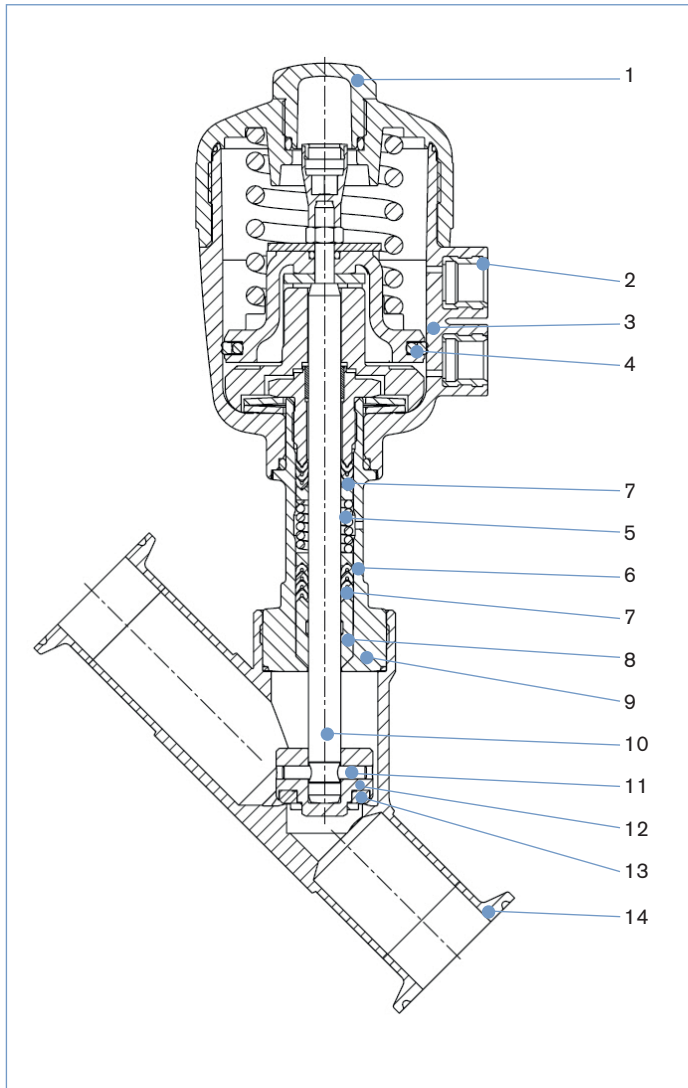

<b>1</b>	Klarsichthaube	PC (PSU bei PPS-Antrieb)
<b>2</b>	Steuerluftanschlüsse	Edelstahl 1.4305
<b>3</b>	Antrieb	PA (PPS auf Anfrage)
<b>4</b>	Kolbendichtung	NBR (FKM bei PPS-Antrieb)
<b>5</b>	Feder	Edelstahl 1.4310
<b>6</b>	Rohr <sup>2)</sup>	Edelstahl 1.4401 Edelstahl 316L <sup>3)</sup>
<b>7</b>	Spindelabdichtung	PTFE (FKM auf Anfrage)
<b>8</b>	Abstreifer	PTFE PEEK <sup>1)</sup>
<b>9</b>	Nippel <sup>2)</sup>	Edelstahl 1.4401 Edelstahl 316L <sup>3)</sup>
<b>10</b>	Spindel	Edelstahl 1.4401
<b>11</b>	Steckstift	Edelstahl 1.4401
<b>12</b>	Pendelteller	Edelstahl 1.4401
<b>13</b>	Dichtung	PTFE (NBR, FKM, EPDM auf Anfrage)
<b>14</b>	Ventilgehäuse	Edelstahl 316L

<sup>1)</sup> Bei den Antriebsgrößen 100 mm und 125 mm

<sup>2)</sup> Einteilig bei den Antriebsgrößen 63 mm bis 125 mm

<sup>3)</sup> Bei den Antriebsgrößen 63 mm bis 125 mm

Technische Daten Ventile mit Anströmung unter Sitz (für Gase und Flüssigkeiten)

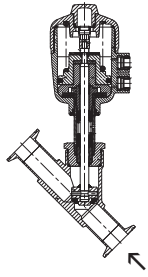

Anströmung unter Sitz

Nennweite [mm]	Antriebsgröße [mm]	Kv-Wert Wasser [m³/h]	Mindeststeuerdruck SFA [bar]	Max. Betriebsdruck bis +180°		Masse [kg]
				SFA [bar]	SFB [bar]	
15	50	4,2	3,9	16	16	0,8
20	50	8,0	3,9	11	16	1,0
25	50	14,5	–	–	16	1,2
	63	19	4,2	11	16	1,8
32	63	27	4,2	6	16	2,3
	80	28	5,0	14	16	3,1
40	63	35	–	–	16	2,7
	80	38	5,0	9	16	3,5
50	63	49	–	–	13	4,0
	100	55	4,4	7,2	–	7,0

Kv-Wert Wasser [m³/h]: Messung bei +20 °C, 1 bar Druck am Ventileingang und freiem Auslauf  
 Druckangaben [bar]: Überdruck zum Atmosphärendruck

Steuerdruckdiagramm bei Steuerfunktion B und Anströmung unter Sitz

Diagramm 1



Diagramm 2



Bestell-Tabelle Ventile mit Anströmung unter Sitz (weitere Ausführungen auf Anfrage)

Ventile mit Clamp-Anschluss nach ISO 2852, ASME BPE oder BS 4825, Edelstahlgehäuse, Antriebswerkstoff PA, Ra innen ≤ 3,2 µm

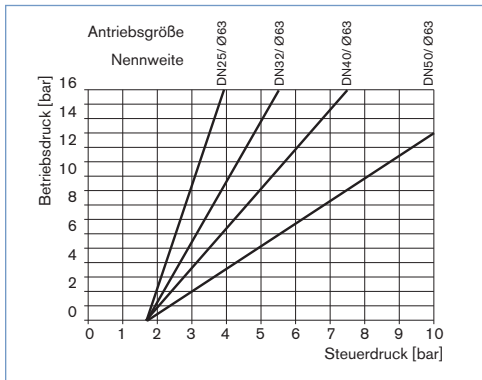
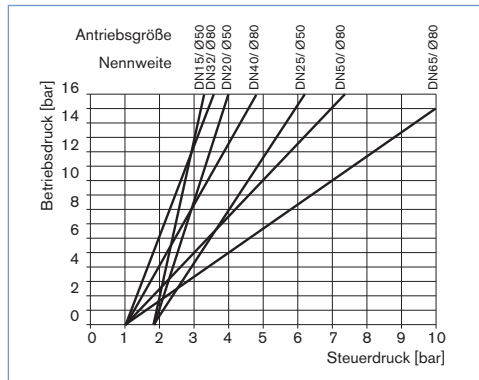
Steuerfunktion	Nennweite [mm]	Antriebsgröße Ø [mm]	Leitungsanschluss Clamp Außen-Ø [mm]			Mindeststeuerdruck [bar]	Betriebsdruck bis +180 °C [bar]	Bestell-Nr.		
			ISO 2852	ASME BPE	BS 4825			ISO 2852	ASME BPE	BS 4825
	15	50	34,0	25,0	25,0	3,9	16	415 070	175 574	183 245
	20	50	50,5	25,0	25,0	3,9	11	415 071	175 575	183 246
	25	63	50,5	50,5	50,5	4,2	11	415 072	175 576	175 576
	32	80	50,5	–	–	5	14	415 073	–	–
	40	80	64,0	50,5	50,5	5	9	415 074	175 579	175 579
	50	100	77,5	64,0	64,0	4,4	7,2	415 075	175 580	175 580
	15	50	34,0	25,0	25,0	siehe Diagramme 1 und 2 oben	16	415 076	–	–
	20	50	50,5	25,0	25,0		16	415 077	–	–
	25	50	50,5	50,5	50,5		16	415 078	–	–
	32	63	50,5	–	–		16	415 079	–	–
	40	63	64,0	50,5	50,5		16	415 080	–	–
50	63	77,5	64,0	64,0	13		415 081	–	–	

**i** Weitere Ausführungen auf Anfrage

**Werkstoff**  
 Dichtung: NBR, FKM, EPDM  
 Antrieb: PPS

**Leitungsanschluss**  
 Clamp nach DIN 32676  
 Schweißende, Muffe

**Zusätzlich**  
 Oberflächengüte: innen Ra ≤ 0,8 µm elektropoliert,  
 innen Ra ≤ 0,4 µm elektropoliert

**Steuerfunktion**  
 doppelwirkender Antrieb

**Zulassungen**  
 GL, SIL

**Mediumstemperatur**  
 Ventile für Mediumstemperaturen bis +200°C oder bis -40°C

Technische Daten Ventile mit Anströmung über Sitz (nur für Gase und Dampf)

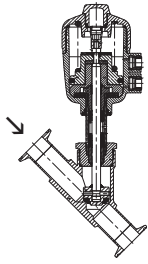

Nennweite [mm]	Antriebsgröße [mm]	Kv-Wert Wasser (m³/h)	Max. Betriebsdruck bis +180°	Masse [kg]
15	50	4,2	16	0,8
20	50	8,0	16	1,0
25	63	19,0	16	1,8
32	63	27,0	16	2,2
40	63	35,0	16	2,7
50	63	49,0	16	4,0

Kv-Wert Wasser [m³/h]: Messung bei +20 °C, 1 bar Druck am Ventileingang und freiem Auslauf  
 Druckangaben [bar]: Überdruck zum Atmosphärendruck

Anströmung über Sitz

**Achtung!**

Ventile mit Anströmung über Sitz sind nur bedingt für flüssige Medien einsetzbar. Es besteht Schließschlaggefahr!

Steuerdruckdiagramme bei Steuerfunktion A und Anströmung über Sitz

Diagramm 3



Diagramm 4



Bestell-Tabelle Ventile mit Anströmung über Sitz (weitere Ausführungen auf Anfrage)

Ventile mit Clamp-Anschluss nach ISO 2852, ASME BPE oder BS 4825, Edelstahlgehäuse, Antriebswerkstoff PA, Ra innen ≤ 3,2 µm

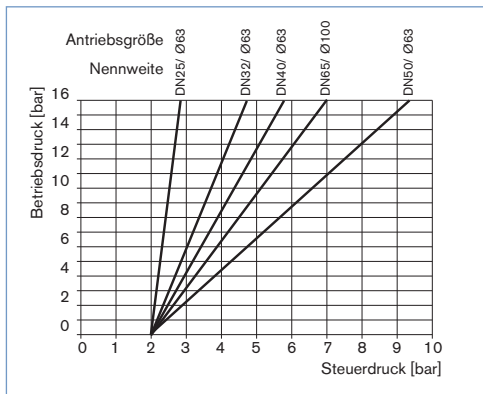
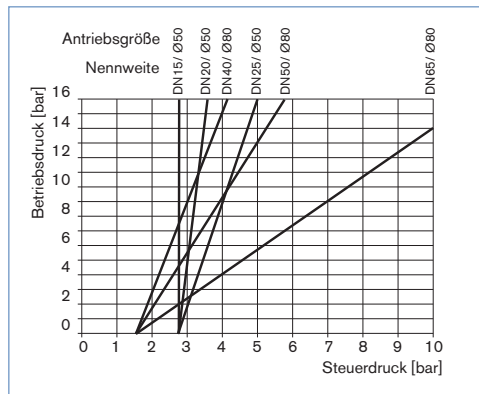
Steuerfunktion	Nennweite [mm]	Antriebsgröße Ø [mm]	Leitungsanschluss Clamp Außen-Ø [mm]			Mindeststeuerdruck [bar]	Betriebsdruck bis +180 °C [bar]	Bestell-Nr.		
			ISO 2852	ASME BPE	BS 4825			ISO 2852	ASME BPE	BS 4825
	15	50	34,0	25,0	25,0	siehe Diagramme 3 und 4 oben	16	415 082	183 247	183 249
	20	50	50,5	25,0	25,0			415 083	183 248	183 264
	25	63	50,5	50,5	50,5			415 084	183 265	183 265
	32	63	50,5	-	-			415 085	-	-
	40	63	64,0	50,5	50,5			415 086	183 266	183 266
	50	63	77,5	64,0	64,0			415 087	183 267	183 267

**i** Weitere Ausführungen auf Anfrage

**Werkstoff**  
 Dichtung: NBR, FKM, EPDM  
 Antrieb: PPS

**Leitungsanschluss**  
 Clamp nach DIN 32676  
 Schweißende, Muffe

**Zusätzlich**  
 Oberflächengüte: innen Ra ≤ 0,8 µm elektropoliert,  
 innen Ra ≤ 0,4 µm elektropoliert

**Steuerfunktion**  
 doppelwirkender Antrieb

**Zulassungen**  
 GL, SIL

**Mediumtemperatur**  
 Ventile für Mediumtemperaturen bis +200°C oder bis -40°C

Bestell-Tabelle Zubehör

3/2-Wege-Pilotventile mit Hohlschraube

Dichtwerkstoff Ventil FKM, Dichtwerkstoff Hohlschraube NBR

Ventil für Antriebsgröße [Ø mm]	Typ	Druck-Eingang P (Ventilgehäuse)	Arbeitsanschluss A (Hohl-schraube)	Nennweite [mm]	Qnn-Wert Luft [l/min]	Druckbereich [bar]	Elektrischer Spulenanschluss Ind. Std.	Leistungsaufnahme [W]	Bestell-Nr. pro Spannung/Frequenz [V/Hz]	
									024/DC	230/50
50-63	6012P	Schlauchsteckverbindung ø6 mm	G 1/4	1,2	48	0-10	Form B	4	552 283	552 286
50-125	6014P	G 1/4	G 1/4	2	120	0-10	Form A	8	424 103	424 107

Gerätesteckdose Typ 2507, Form B oder Typ 2508, Form A

	Bestell-Nr.
Typ 2507, Form B Industriestandard, 0 bis 250 V ohne Beschaltung (Typ 6012 P)	423 845
Typ 2508, Form A nach DIN EN 175301-803, 0 bis 250 V ohne Beschaltung (Typ 6014 P, Typ 0331P)	008 376

Für weiteres Zubehör siehe separates Datenblatt für Typ 1062, oder Datenblatt Zubehör Typ 2XXX für das komplette Zubehörprogramm.

**Hinweis:** Aus konstruktiven Gründen sind Teile des Zubehörs nicht für die Antriebsgrößen Ø 40 mm lieferbar. Bitte Datenblatt Zubehör Typ 2XXX anfordern.

Abmessungen Typ 2000 Clamp [mm]

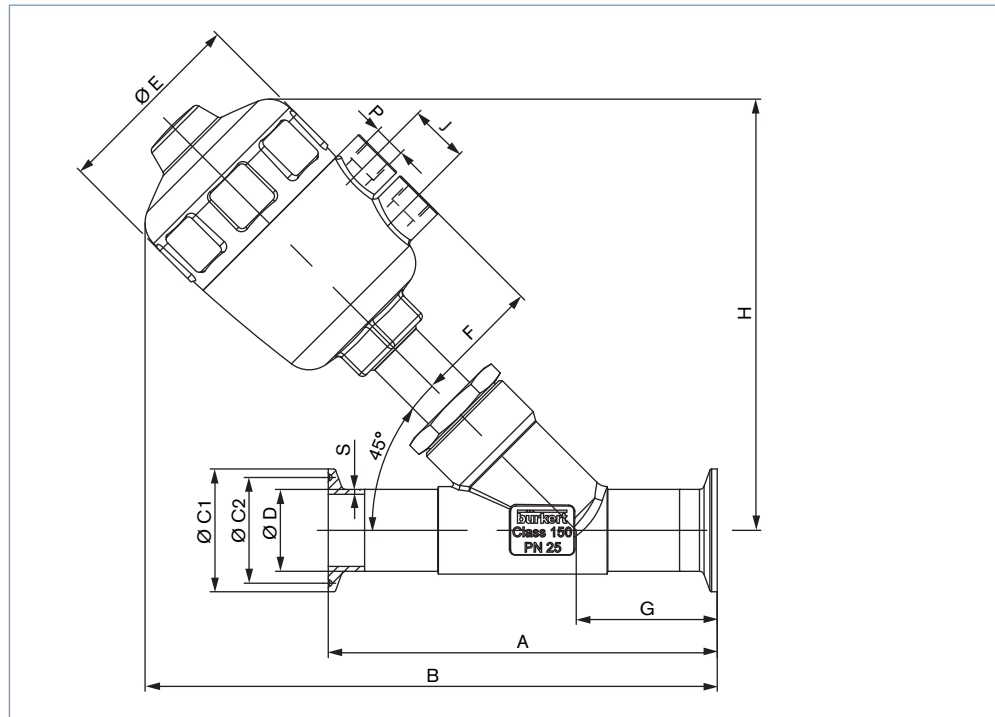

Abmessungen nach EN ISO 2852 [mm]

DN [mm]	Antriebsgröße Ø	Ø E	H	F	P	J	A	B	Ø C1	Ø C2	Ø D	G	S
15	50	64	145	44	G 1/4	24	130	194	34,0	27,5	21,3	49	1,6
20	50	64	149	44	G 1/4	24	150	205,5	50,5	43,5	26,9	56,5	1,6
25	50	64	152	44	G 1/4	24	160	210	50,5	43,5	33,7	58	2
	63	80	178	52	G 1/4	24	160	236	50,5	43,5	33,7	58	2
32	63	80	188	52	G 1/4	24	180	245,5	50,5	43,5	42,4	57,5	2
	80	101	209	60	G 1/4	24	180	266,5	50,5	43,5	42,4	57,5	2
40	63	80	191	52	G 1/4	24	200	260	64	56,5	48,3	69	2
	80	101	213	60	G 1/4	24	200	282	64	56,5	48,3	69	2
50	63	80	209	52	G 1/4	24	230	286,5	77,5	70,5	60,3	77,5	2,6
	100	127	277	73	G 1/4	30	230	354,5	77,5	70,5	60,3	77,5	3,6

Abmessungen Typ 2000 Clamp [mm], Fortsetzung

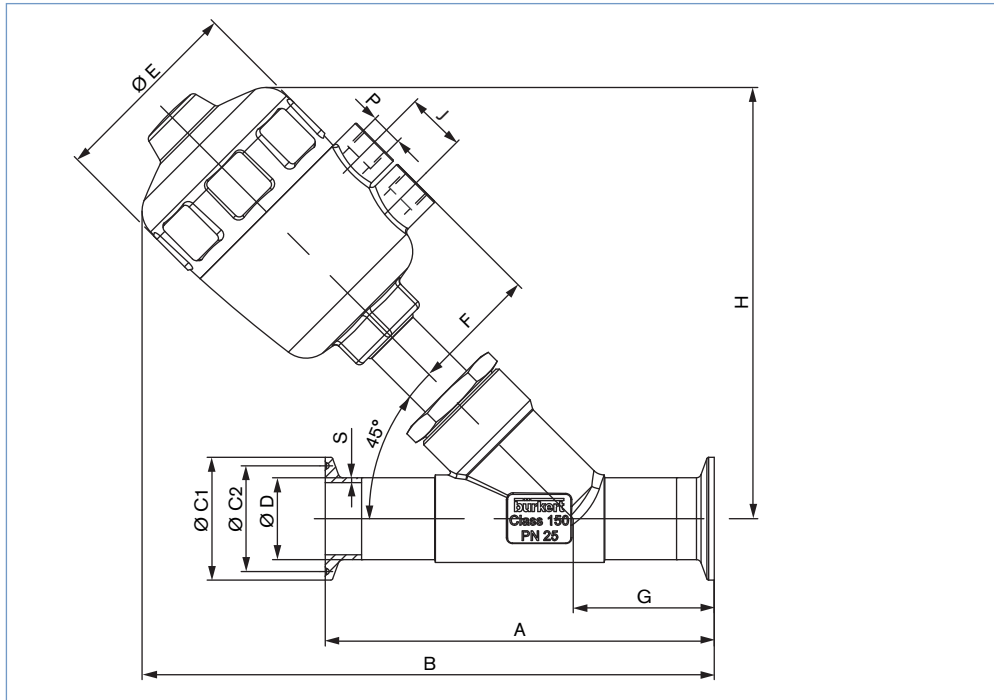

Abmessungen nach ASME BPE [mm]

DN [mm]	Antriebsgröße Ø	Ø E	H	F	P	J	A	B	Ø C1	Ø C2	Ø D	G	S
15	50	64	145	44	G 1/4	24	130	194	25,2	20,2	12,7	49	1,65
20	50	64	149	44	G 1/4	24	150	205,5	25,2	20,2	19,05	56,5	1,65
25	50	64	152	44	G 1/4	24	160	210	50,5	43,5	25,4	58	1,65
	63	80	178	52	G 1/4	24	160	230	50,5	43,5	25,4	58	1,65
40	63	80	191	52	G 1/4	24	200	260	50,5	43,5	38,1	69	1,65
	80	101	213	60	G 1/4	24	200	282	50,5	43,5	38,1	69	1,65
50	63	80	209	52	G 1/4	24	230	286,5	64,0	56,5	50,8	77,5	1,65
	100	127	277	73	G 1/4	30	230	354,5	64,0	56,5	50,8	77,5	1,65

Abmessungen nach BS 4825 [mm]

DN [mm]	Antriebsgröße Ø	Ø E	H	F	P	J	A	B	Ø C1	Ø C2	Ø D	G	S
15	50	64	145	44	G 1/4	24	130	194	25,2	20,2	12,7	49	1,2
20	50	64	149	44	G 1/4	24	150	205,5	25,2	20,2	19,05	56,5	1,2
25	50	64	152	44	G 1/4	24	160	210	50,5	43,5	25,4	58	1,65
	63	80	178	52	G 1/4	24	160	236	50,5	43,5	25,4	58	1,65
40	63	80	191	52	G 1/4	24	200	260	50,5	43,5	38,1	69	1,65
	80	101	213	60	G 1/4	24	200	282	50,5	43,5	38,1	69	1,65
50	63	80	209	52	G 1/4	24	230	286,5	64,0	56,5	50,8	77,5	1,65
	100	127	277	73	G 1/4	30	230	354,5	64,0	56,5	50,8	77,5	1,65

Abmessungen nach DIN 32676 [mm]

DN [mm]	Antriebsgröße Ø	Ø E	H	F	P	J	A	B	Ø C1	Ø C2	Ø D	G	S
15	50	64	145	44	G 1/4	24	130	194	34,0	27,5	19,0	49	1,5
20	50	64	149	44	G 1/4	24	150	205,5	34,0	27,5	23,0	56,5	1,5
25	50	64	152	44	G 1/4	24	160	210	50,5	43,5	29,0	58	1,5
	63	80	178	52	G 1/4	24	160	236	50,5	43,5	29,0	58	1,5
32	63	80	188	52	G 1/4	24	180	245,5	50,5	43,5	35,0	57,5	1,5
	80	101	209	60	G 1/4	24	180	266,5	50,5	43,5	35,0	57,5	1,5
40	63	80	191	52	G 1/4	24	200	260	50,5	43,5	41,0	69	1,5
	80	101	213	60	G 1/4	24	200	282	50,5	43,5	41,0	69	1,5
50	63	80	209	52	G 1/4	24	230	286,5	64,0	56,5	53,0	77,5	1,5
	100	127	277	73	G 1/4	30	230	354,5	64,0	56,5	53,0	77,5	1,5

## Bestell-Hinweis für Ventilsystem On/Off CLASSIC Typ 8801-YA

Das **Schrägsitzventil Typ 2000** kann mit unserem **Rückmelder Typ 8697** kombiniert werden, um ein **Ventilsystem On/Off CLASSIC** zu erhalten.

Das Ventilsystem On/Off CLASSIC besteht aus:

- einem Rückmelder **Typ 8697** (siehe separate Datenblätter) 
- einem Schrägsitzventil **Typ 2000** (siehe Bestell-Tabelle ab Seite 3)

Für die Konfiguration weiterer Ventil-Systeme benutzen Sie bitte das Blatt Angebotsanfrage auf Seite 9. [zur Seite](#)

Sie bestellen zwei Komponenten und erhalten ein komplett montiertes und geprüftes Ventil.

### Schrägsitzventil Typ 2000 Clampgehäuse



### Rückmelder Typ 8697



### Elektrischer Stellungsrückmelder



#### Typ 8697

Antriebsgrösse 40 bis 225

Der Stellungsrückmelder Typ 8697 ist für den integrierten Anbau an Prozessventile der CLASSIC -Reihe 20XX für die Anforderungen hygienischer Prozessumgebungen konzipiert. Mechanische oder induktive Endschalter erfassen die Ventilstellung.

#### Eigenschaften

- Kompaktes design
- LED -Stellungsanzeige
- Mechanische oder induktive Näherungsschalter zur Endlagenerfassung
- Leicht zu reinigen chemisch beständiges Gehäuse nach IP 65/67, 4X Rating
- Optional eigensichere Ausführung nach ATEX / IECEx

#### Kundennutzen

- Einfache und schnelle Montage
- Signalsicherheit durch die selbsttätige Einstellung der Endlagenschalter
- Minimaler Platzbedarf in der Anlagenverrohrung für mehr Flexibilität in der Anlagengestaltung

### Ventilsystem On/Off CLASSIC



Typ 8801-YA-U  
2100 + 8697

Klicken Sie bitte auf die Box „Mehr Infos“... Sie werden zu unserer Webseite für dieses Produkt weitergeleitet, wo Sie das Datenblatt herunterladen können.

Abmessungen Ventilsystem On/Off CLASSIC Typ 8801-YA [mm]

Abmessungen Ventilsystem On/Off CLASSIC Typ 8801-YA-U mit elektrischem Stellungsrückmelder Typ 8697

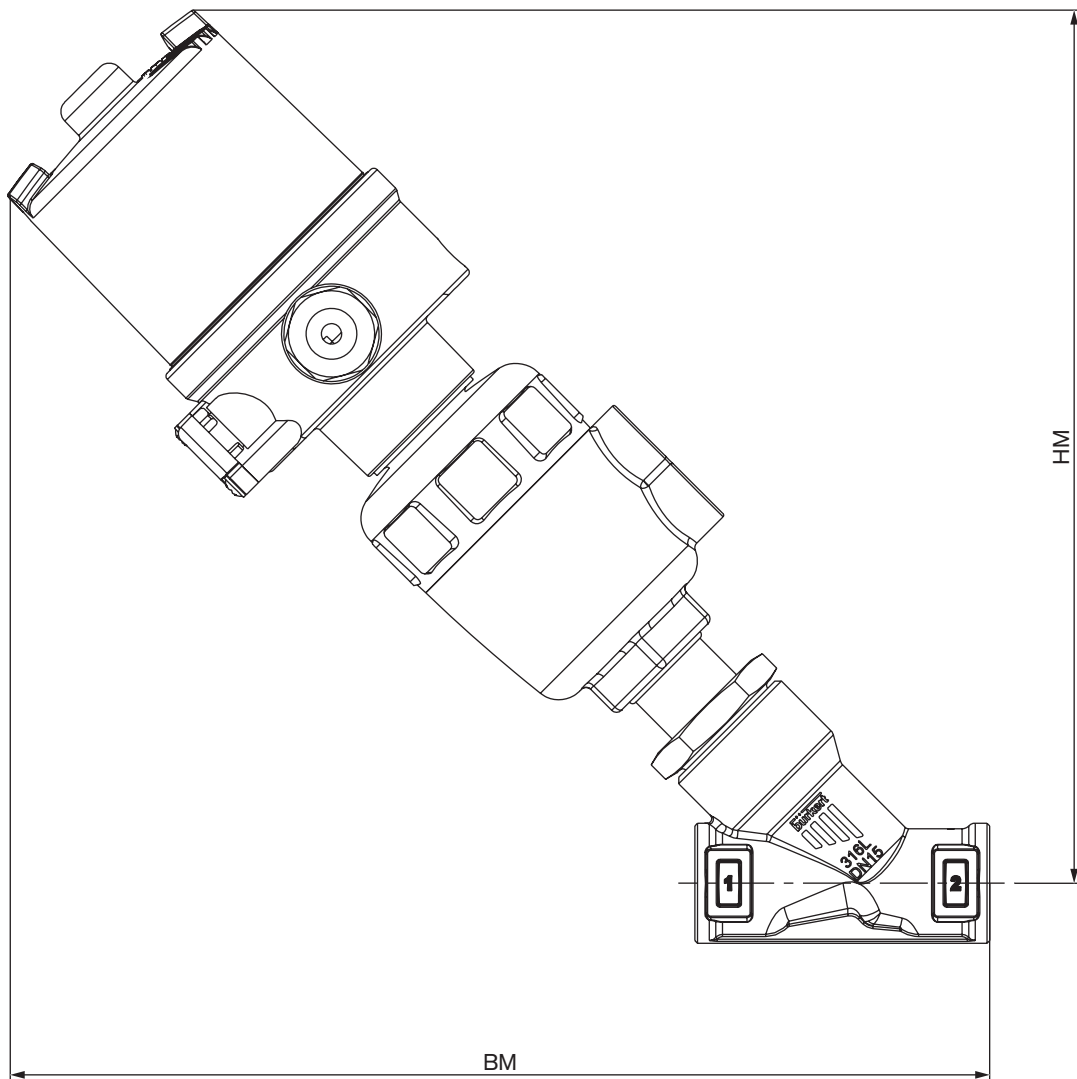

	Nennweite [mm]	Antriebs- größe [mm]	BM [mm]	HM [mm]
Clamp ISO 2852	15	50	246	197
	20	50	278	222
	25	63	308	251
	32	80	333	277
	40	80	348	280
	50	100	403	334
Clamp ASME BPE	15	50	246	198
	20	50	309	251
	25	63	348	279
	40	80	348	279
	50	100	416	339
Clamp BS 4835	15	50	269	220
	20	50	282	225



Ventilsystem On/Off CLASSIC Typ 8801-YA – Angebotsanfrage

Bitte ausfüllen und mit Ihrer Anfrage oder Bestellung an Ihre nächstgelegene Bürkert-Niederlassung\* senden

Firma	Ansprechpartner
Kunden-Nr.	Abteilung
Strasse	Tel./Fax
PLZ-Ort	E-Mail

= Mussfelder

Stückzahl

Erforderliche Liefertermin

Betriebsdaten

Rohrleitung	DN	<input type="text"/>	PN	<input type="text"/>
Rohrwerkstoff	<input type="text"/>			
<input type="checkbox"/> Prozessmedium	<input type="text"/>			
<input type="checkbox"/> Zustand Medium	<input type="checkbox"/> Flüssigkeit	<input type="checkbox"/> Dampf	<input type="checkbox"/> Gas	
	Standard	Einheit		
<input type="checkbox"/> Durchfluss (Q, Q <sub>N</sub> , W) <sup>1)</sup>	<input type="text"/>	<input type="text"/>		
<input type="checkbox"/> Temperatur am Ventileingang	<input type="text"/>	<input type="text"/>		
<input type="checkbox"/> Absolutdruck am Ventileingang	<input type="text"/>	<input type="text"/>		

<sup>1)</sup> Standardeinheiten: Flüssigkeit Q = m<sup>3</sup>/h; Dampf W = kg/h; Gase Q<sub>n</sub> = nm<sup>3</sup>/h

Ventildaten

Antriebswerkstoffe	<input type="checkbox"/> PA	<input type="checkbox"/> PPS			
Gehäusewerkstoff	<input type="checkbox"/> Edelstahl	<input type="checkbox"/> Rotguss			
Dichtwerkstoff Sitz	<input type="checkbox"/> PTFE	<input type="checkbox"/> NBR	<input type="checkbox"/> Andere <input type="text"/>		
Nenndruck	PN	<input type="text"/>			
Nennweite	DN	<input type="text"/>			
Anschluss	<input type="checkbox"/> Schweiß	<input type="checkbox"/> Innen Gewinde	<input type="checkbox"/> Clamp		
Anschluss nach Standard	<input type="checkbox"/> ISO	<input type="checkbox"/> DIN	<input type="checkbox"/> ANSI	<input type="checkbox"/> JIS	<input type="checkbox"/> Andere <input type="text"/>
Steuerfunktion	<input type="checkbox"/> SFA <sup>2)</sup>	<input type="checkbox"/> SFB <sup>2)</sup>	<input type="checkbox"/> Doppeltwirkend		
Steuerdruck	<input type="text"/>	min.	<input type="text"/>	max.	

<sup>2)</sup> SFA: in Ruhestellung durch Federkraft geschlossen; SFB: in Ruhestellung durch Federkraft geöffnet

Daten Ansteuerung

Klicken Sie bitte auf die Box "Mehr Infos"... Sie werden zu unserer Webseite für dieses Produkt weitergeleitet, wo Sie das Datenblatt herunterladen können.

Elektrischer Stellungsrückmelder

Typ 8697

Für Antriebsgrösse 40 bis 225



- LED-Stellungsanzeige
- Mikro- oder Näherungsschalter für Endlagenrückmeldung
- Gehäuse nach IP 65/67, 4X Rating
- Optional eigensichere Ausführung nach ATEX / IECEx

Endlagenrückmelder

- Mikro-Schalter 24V DC
- Mikro-Schalter 50 – 225 V DC/AC
- Induktiver Schalter 3-Leiter PNP
- Induktiver Schalter 2-wire NAMUR
- Induktiver Schalter 2-wire 24V DC

Elektrischer Anschluss

- Kabeldurchführung
- M12 Steckverbinder (nur mit induktiver Schalter 3-Leiter PNP)

Endlagenrückmelder Anzahl

2x

Zulassungen

- ATEX Kat. 3GD, IECEx
- ATEX Kat. 2DG, IECEx
- ohne

Ventilsystem On/Off CLASSIC Typ 8801-YA – Angebotsanfrage, *Fortsetzung*

Ventilzubehör	
<b>Pilotventil</b>	<b>Hubbegrenzung</b>
<input type="checkbox"/> Pilotventil	<input type="checkbox"/> Hubbegrenzung
<b>Betriebsspannung</b> <input type="text"/>	<input type="checkbox"/> <b>Min./max. Hubbegrenzung</b> , mit optischer Stellungsanzeige
<b>Bestell-Nummer (falls bekannt):</b> <input type="text"/>	<input type="checkbox"/> <b>Max. Hubbegrenzung</b> , ohne optische Stellungsanzeige
	<b>Bestell-Nummer (falls bekannt):</b> <input type="text"/>

Zertifikate
<input type="checkbox"/> Bescheinigung für die Erfüllung der Bestellung EN-ISO 10204 2.1
<input type="checkbox"/> Testbericht EN-ISO 10204 2.2
<input type="checkbox"/> Konformitätszertifizierung für Rohmaterial EN-ISO 10204 3.1
<input type="checkbox"/> EN161 (European Gas Device Richtlinien)

Kommentar / Sketch

DTS 1000101970 DE Version: T Status: RL (released | freigegeben | validé) printed: 22.09.2017

\*Klicken Sie bitte hier, um die für Sie zuständige Bürkert Niederlassung in Ihrer Nähe zu finden →

[www.burkert.com](http://www.burkert.com)