

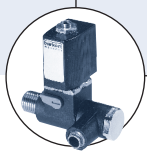

El Tipo 2000 puede combinarse con...



Tipo 6012/6014 P
Válvula de pilotaje



Tipo 1062
Feedback de posición eléctrico



Tipo 8631
TopControl todo/nada

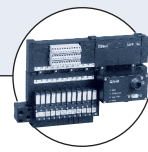

Tipo 8640/8644
Bloque de válvulas

- Elevado caudal volumétrico
- Ciclo de vida muy largo
- Actuadores universales NC y NA con programa modular de accesorios, hasta cabezales de control
- Disponible con paso por debajo y por encima del asiento
- Conversión sencilla de la función de control

La válvula de asiento inclinado con pilotaje externo se acciona por medio de un actuador de pistón de simple o doble efecto. El actuador se encuentra disponible en dos materiales distintos, PA y PPS, cada uno de ellos idóneo para un intervalo de temperatura ambiente. Incorpora un prensaestopas autoajustable muy fiable, que garantiza un alto nivel de estanqueidad. El cuerpo de 2 vías de fundición de acero inoxidable o bronce admite elevados caudales volumétricos.

Se trata de una familia de válvulas robustas, exentas de mantenimiento, compatibles con una amplia gama de accesorios, como indicadores de posición, limitadores de carrera o mandos manuales.

Para válvulas con conexión clamp y extremos para soldar, consulte la ficha técnica.

1) **Nota:** En el siguiente diagrama se indica la combinación de temperatura máx. del medio y temperatura máx. ambiental para los actuadores de PA de tamaño 40, 50 y 63.

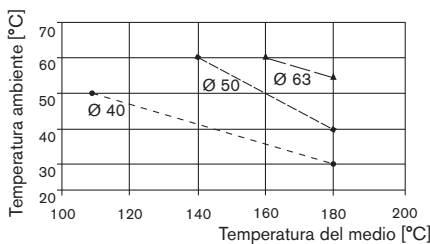

Datos técnicos	
Orificio	DN 13 a 65
Materiales del cuerpo	Bronce, fundición de acero inoxidable 316L
Material del actuador	PA o PPS
Material de juntas	PTFE (NBR, FKM, EPDM a petición)
Medios	Agua, alcohol, aceites, combustibles, fluidos hidráulicos, soluciones salinas o alcalinas, disolventes orgánicos, vapor
Viscosidad	máx. 600 mm ² /s
Prensaestopas (con grasa de silicona)	Anillos en V de PTFE con compensación por muelle
Temperatura del medio¹⁾	-10 a +180 °C con junta de PTFE
Temperatura ambiente	Actuador PA ¹⁾ -10 a +60 °C Actuador PPS ¹⁾ Ø 40-80 +5 a +140 °C Actuador PPS ¹⁾ Ø 100-125 +5 a +90 °C, hasta +140 °C brevemente
Instalación	En cualquier posición, preferiblemente con el actuador hacia arriba
Medio de control	Gases neutros, aire
Presión de pilotaje máx.	Actuador Ø 40-80 PA y PPS 10 bar Actuador Ø 100 PA 10 bar Actuador Ø 100 PPS 7 bar Actuador Ø 125 PA y PPS 7 bar
Conexión	G 3/8 a G 2 1/2 (NPT a petición)

Información de pedido para válvula de asiento inclinado con sistema de válvula 8801-YA/8803-YA

Un sistema completo de válvula de asiento inclinado Tipo 8801-YA/8803-YA se compone de una válvula de control de asiento inclinado Tipo 2000 y un sistema de accionamiento TopControl Tipo 8631 o un feedback de posición eléctrico Tipo 1062. El cabezal de control sólo se suministra en combinación con un actuador, como parte de una válvula de control completa. Para hacer un pedido de una válvula de control completa se requiere la siguiente información:

- **Código** de la válvula de control de asiento inclinado, **Tipo 2000** (ver tabla de códigos)
- **Código** del posicionador de interés, **Tipo 8631 o Tipo 1062** (ver fichas técnicas)

Para solicitar un sistema completo, utilice el formulario de "solicitud de presupuesto" de la página 10 [ir a página](#)

Ejemplos de sistemas de válvula de asiento inclinado en continuo

Válvula de asiento inclinado Tipo 2000 con la conexión que se especifique

Cabezal de control

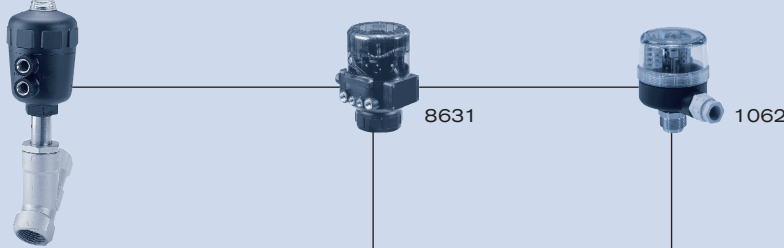

Válvula de asiento inclinado con la conexión y el cuerpo que se especifiquen

Para conexiones de extremos para soldar y clamp, consulte la ficha técnica



Válvula de asiento inclinado Sistema TopControl 2000+8631 (Tipo 8801-YA)



Válvula de asiento inclinado Sistema de Feedback eléctrico de posición 2000+1062 (Tipo 8803-YA)

Puede descargar la ficha técnica en www.burkert.es, pulsando en la casilla naranja "Más info."

Cabezal de control Tipo 8631 TopControl TODO/NADA

Más info.



El cabezal Tipo 8631 TopControl TODO/NADA automatiza por completo válvulas de proceso de accionamiento neumático. El montaje mecánico y el acoplamiento neumático de la válvula de proceso tienen como resultado una unidad visualmente atractiva y funcionalmente compacta. También es posible integrar la indicación de posición de la válvula y el accionamiento neumático en buses de campo comunes, como AS-Interface o DeviceNet.

Principales ventajas para el cliente:

- Control de válvulas de proceso
 - simple efecto/doble efecto
 - con control neumático externo
- Feedback de posición con un máx. de dos interruptores de posición inductivos ajustables o dos microinterruptores de posición
- Control eléctrico del cabezal de control, opcionalmente a través de interfaz multipolo (cableado paralelo) o bus de campo (AS-Interface o DeviceNet)
- Válvula de alivio de la presión
- Apto para zonas peligrosas (zona 1 o zona 2 y 22)

Feedback eléctrico de posición Tipo 1062

Más info.



Las posiciones se señalizan eléctricamente en función del tipo de conmutación:

- abierto,
- cerrado o
- abierto y cerrado.

La indicación de posición óptica se efectúa mediante LED (excepto en la versión Ex NAMUR). Los interruptores mecánicos o inductivos se encuentran en un alojamiento compacto a prueba de salpicaduras. El indicador de posición puede girar 360° y se adapta fácilmente a la válvula. Las levas de mando no requieren ajuste.

Para empezar a utilizar la unidad sólo es preciso atornillarla y conectarla.

Materiales

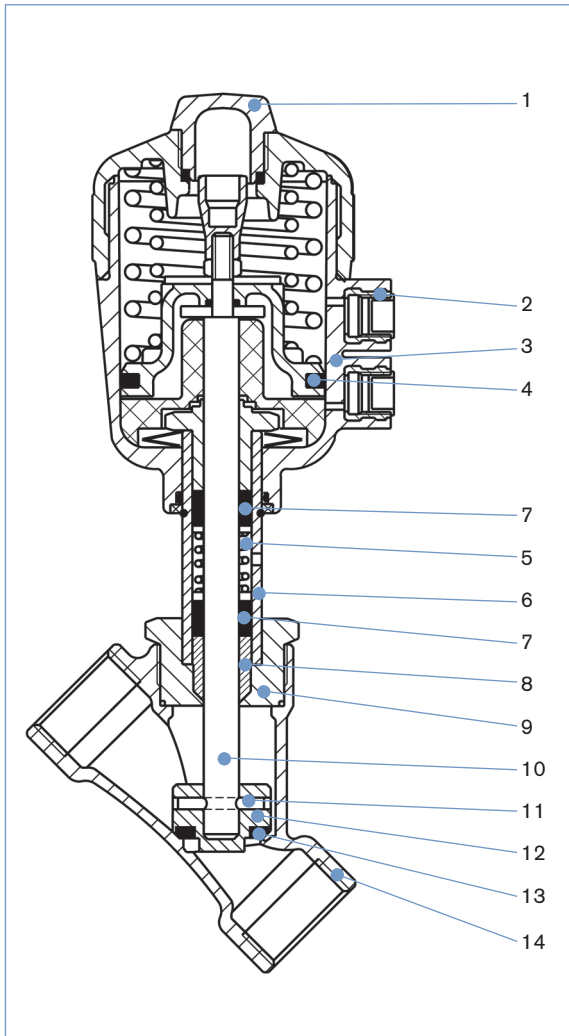

	Cuerpo bronce	Cuerpo en fundición de acero inoxidable
1	Cubierta transparente PC (PSU con actuador de PPS)	PC (PSU con actuador de PPS)
2	Puertos de aire de pilotaje Latón	Acero inoxidable 1.4305
3	Actuador PA, PPS	PA, PPS
4	Junta de pistón NBR (FKM con actuador de PPS)	NBR (FKM con actuador de PPS)
5	Muelle Acero inoxidable 1.4310	Acero inoxidable 1.4310
6	Tubo Latón CuZn39Pb3	Acero inoxidable 1.4401
7	Juntas en V PTFE (FKM a petición)	PTFE (FKM a petición)
8	Rascador PTFE	PTFE
9	Casquillo Latón CuZn	Acero inoxidable 1.4401
10	Vástago Acero inoxidable 1.4021	Acero inoxidable 1.4401
11	Polos Acero inoxidable 1.4021	Acero inoxidable 1.4401
12	Placa oscilante Latón CuZn36Pb1.5	Acero inoxidable 1.4401
13	Junta PTFE (NBR, FKM, EPDM a petición)	PTFE (NBR, FKM, EPDM a petición)
14	Cuerpo de la válvula Bronce GCuSn5ZnPb2%Ni	Acero inoxidable 316L

Datos técnicos para válvulas con paso de flujo por debajo del asiento (para gases y líquidos)

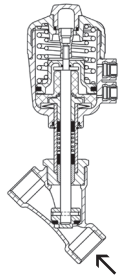

Paso de flujo por debajo del asiento

Orificio [mm]	Tamaño del actuador [mm]	Valor Kv en agua (m³/h)	Presión de pilotaje mín. CFA [bar]		Presión máx. de trabajo hasta ±180 °C		Peso [kg]
			CFA [bar]	CFB [bar]	CFA [bar]	CFB [bar]	
13	40	3,7	4,0		15	16	0,7
	50	4,2	3,9		16	16	0,8
20	40	7,9	4,0		6,5	16	0,9
	50	8,0	3,9		11	16	1,0
	63	10	4,2		16	–	1,4
25	50	14,5	–		–	16	1,2
	63	19	4,2		11	16	1,8
	80	20	5,0		16	16	2,2
32	63	27	4,2		6	16	2,3
	80	28	5,0		14	16	3,1
40	63	35	–		–	16	2,7
	80	38	5,0		10	16	3,5
	100	42	4,4		12,5	–	5,6
	125	42	3,2		16	–	9,0
50	63	49	–		–	13	4,0
	80	52	–		–	15	4,8
	100	55	4,4		7,2	–	7,0
	125	55	3,2		10	–	9,4
65	80	77	–		–	16	6,4
	125	90	3,2		5,2	–	11,0

Valor Kv en agua [m³/h]: medido a +20 °C y a una presión de 1 bar a la entrada de la válvula, con la salida totalmente abierta.
Valores de presión [bar]: medidos como sobrepresión con respecto a la presión atmosférica.

Diagramas de presión de pilotaje con función B y paso de flujo por debajo del asiento

Diagrama 1



Diagrama 2



Códigos de válvulas con paso de flujo por debajo del asiento (otras versiones disp. previa solicitud)

Distintos materiales de cuerpo y actuador, cuerpo de válvula estándar o corto

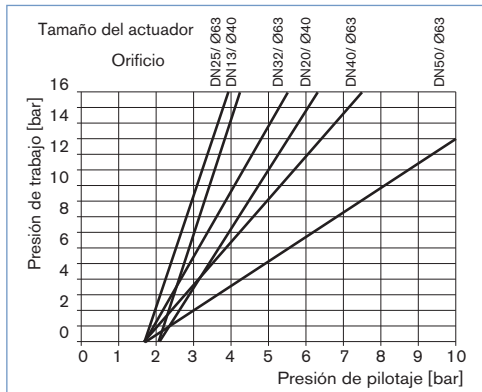
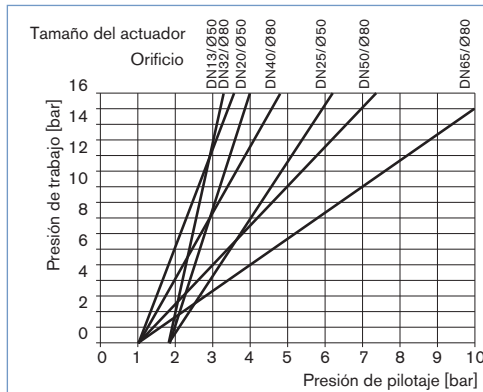
Función	Conexión	Orificio [mm]	Tamaño actuador Ø [mm]	Valor Kv en agua [m³/h]	Presión mín. de pitotaje [bar]	Presión máx. de trabajo hasta 180 °C [bar]	Cuerpo bronce		Cuerpo acero inox.	
							Código actuador PA	Código actuador PPS	Código actuador PA	Código actuador PPS
Cuerpo estándar										
A 2/2 vías, normalmente cerrada (NC) 	G 3/8	13	40	3,7	4,0	15	178 614	178 613	142 613	178 612
	G 1/2		40	3,7	4,0	15	002 198	-	002 196	-
			50	4,2	3,9	16	001 130	002 165	001 135	001 234
	G 3/4	20	40	7,9	4,0	6,5	002 199	-	002 197	-
			50	8,0	3,9	11	001 131	001 852	001 136	001 698
			63	10,0	4,2	16	002 185	-	130 175	140 767
	G 1	25	63	19,0	4,2	11	007 225	002 166	001 446	001 236
			80	20,0	5,0	16	001 983	-	130 176	-
	G 1 1/4	32	63	27,0	4,2	6,0	130 339	-	130 177	-
			80	28,0	5,0	14	001 132	002 167	001 138	001 237
	G 1 1/2	40	80	38,0	5,0	10	001 133	002 168	001 139	001 238
			125	42,0	3,2	16	130 459	-	130 460	-
G 2	50	100	55,0	4,4	7,2	001 134	002 170	001 140	001 239	
		125	55,0	3,2	10	001 593	002 171	001 601	-	
G 2 1/2	65	125	90,0	3,2	5,2	001 368	-	001 373	001 703	
B 2/2 vías, normalmente abierta (NA) 	G 3/8	13	40	3,7	ver los diagramas 1 y 2 de la página anterior	16	140 368	178 610	142 616	178 609
	G 1/2		40	3,7		16	130 326	-	130 178	-
			50	4,2		16	001 144	002 173	001 150	001 704
	G 3/4	20	40	7,9		16	130 327	-	130 179	-
			50	8,0		16	001 145	002 174	001 151	001 705
	G 1	25	50	14,5		16	130 328	-	130 180	-
			63	19,0		16	001 146	-	001 152	001 706
	G 1 1/4	32	63	27,0		16	001 369	002 176	001 374	001 707
	G 1 1/2	40	63	35,0		16	001 370	002 177	001 375	001 708
	G 2	50	63	49,0		13	001 371	002 179	001 376	001 709
	G 2 1/2	65	80	77,0		16	001 372	002 181	001 377	001 710
	Cuerpo de válvula corto									
A 2/2 vías, normalmente cerrada (NC) 	G 1/2	13	40	3,8	4,0	15	178 608	178 607	178 606	178 605
			50	4,2	3,9	16	178 684	178 683	178 682	178 681
	G 3/4	20	50	8,5	3,9	11	178 680	178 679	178 678	178 677
			63	9,0	4,2	16	178 666	178 665	178 664	178 663
	G 1	25	63	18	4,2	11	178 676	178 675	178 674	178 667
	G 1 1/4	32	80	27	5,0	14	178 699	178 698	178 697	178 696
G 1 1/2	40	80	38	5,0	9	178 695	178 694	178 693	178 692	
B 2/2 vías, normalmente abierta (NA) 	G 1/2	13	40	3,8	ver los diagramas 1 y 2 de la página anterior	16	178 601	178 602	178 603	178 604
			50	4,2		16	178 691	178 690	178 689	178 688
	G 3/4	20	50	8,5		16	178 687	179 020	178 686	178 685
	G 1	25	50	10		16	178 850	178 849	178 848	178 847
	G 1 1/4	32	63	25		16	178 845	178 853	178 852	178 851
	G 1 1/2	40	63	35		16	178 864	178 863	178 862	178 861

i Otras versiones a petición

- Material**
Junta: NBR, FKM, EPDM
- Función**
Actuador de doble efecto
- Conexiones**
Clamp, extremos soldar
- Certificaciones**
GL, SIL

DTS 1000115819 ES Version: - Status: RL (released | freigegeben | valide) printed: 22.09.2017

Datos técnicos para válvulas con paso de flujo por encima del asiento (sólo para gas y vapor)

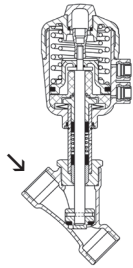

Paso de flujo por encima del asiento

Atención

Las válvulas con paso de flujo por encima del asiento sólo se pueden utilizar con medios líquidos en determinadas condiciones. Existe riesgo de golpe de ariete.

Orificio [mm]	Tamaño del actuador [mm]	Valor Kv en agua (m³/h)	Presión máx. de trabajo hasta 180 °C	Peso [kg]
13	40	3,7	16	0,7
	50	4,2	16	0,8
20	40	7,9	16	0,9
	50	8,0	16	1,0
25	50	14,5	16	1,2
	63	19,0	16	1,8
32	63	27,0	16	2,2
40	63	35,0	16	2,7
	80	38,0	16	3,5
50	63	49,0	16	4,0
	80	52,0	16	4,8
65	80	77,0	14	6,4
	100	90,0	16	8,6

Valor Kv en agua [m³/h]: medido a +20 °C y a una presión de 1 bar a la entrada de la válvula, con la salida totalmente abierta.
 Valores de presión [bar]: medidos como sobrepresión con respecto a la presión atmosférica.

Datos técnicos	Paso de flujo por encima del asiento (sólo para gases y vapor)
Medios	Medios gaseosos y vapor
Otros datos técnicos	Ver la información técnica de la página 1

Diagramas de presión de pilotaje con función A y paso de flujo por encima del asiento

Diagrama 3



Diagrama 4



Códigos de válvulas con paso de flujo por encima del asiento (otras versiones disponibles previa solicitud)

Distintos materiales de cuerpo y actuador, cuerpo de válvula estándar o corto.

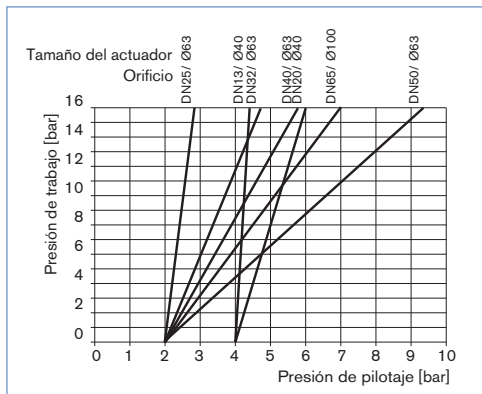
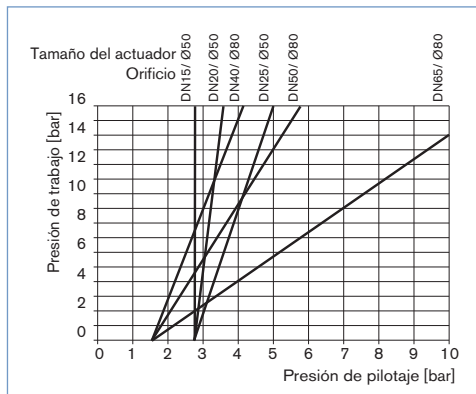
Presión mínima de pilotaje en función de la presión de trabajo, ver diagramas 3 y 4 de la página anterior

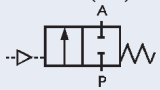
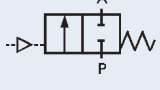
Función	Conexión	Orificio [mm]	Tamaño actuador Ø [mm]	Valor Kv en agua [m³/h]	Presión máx. de trabajo hasta 180 °C [bar]	Cuerpo bronce		Cuerpo de acero inoxidable	
						Código actuador PA	Código actuador PPS	Código actuador PA	Código actuador PPS
Cuerpo estándar									
A 2/2 vías, normalmente cerrada (NC) 	G 3/8	13	40	3,7	16	■	■	■	■
	G 1/2		50	4,2	16	■	■	■	■
	G 3/4	20	40	7,9	16	■	■	■	■
			50	8,0	16	■	■	■	■
	G 1	25	50	14,5	16	■	■	■	■
			63	19,0	16	■	■	■	■
	G 1 1/4	32	63	27,0	16	001 249	002 146	001 399	–
	G 1 1/2	40	63	35,0	16	001 250	002 147	001 400	002 156
			80	38,0	16	■	■	■	■
	G 2	50	63	49,0	16	001 251	002 149	001 401	–
			80	52,0	16	■	■	■	■
	G 2 1/2	65	80	77,0	14	001 398	002 151	001 402	–
100			90,0	16	130 332	–	130 333	–	
Cuerpo de válvula corto									
A 2/2 vías, normalmente cerrada (NC) 	G 3/8	13	40	3,7	16	■	■	■	■
	G 1/2		50	4,2	16	■	■	■	■
	G 3/4	20	40	7,9	16	■	■	■	■
			50	8,0	16	■	■	■	■
	G 1	25	50	14,5	16	■	■	■	■
			63	18,0	16	178 860	178 859	178 857	178 856
	G 1 1/4	32	63	25,0	16	178 855	178 854	178 893	178 892
	G 1 1/2	40	63	35,0	16	178 896	178 897	178 895	178 894
			80	38,0	16	■	■	■	■

■ a petición

i Otras versiones a petición

Material
Junta: NBR, FKM, EPDM

Función
Actuador de doble efecto

Conexiones
Clamp, extremos soldar

Certificaciones
GL, SIL

Códigos de accesorios

Válvulas de pilotaje de 3/2 vías con tornillos banjo

Material de juntas válvula: FKM; material de juntas tornillo banjo: NBR

Válvula para tamaño de actuador [Ø mm]	Tipo	Presión de entrada P (cuerpo de válvula)	Conexión auxiliar A (tornillo banjo)	Orificio [mm]	Valor QNn del aire [l/min]	Intervalo de presión [bar]	Estándar ind. conexión bobina eléct.	Consumo de potencia [W]	Código para tensión / frecuencia [V/Hz]	
									024/CC	230/50
50-63	6012P	Acople rápido ø6 mm	G 1/4	1,2	48	0-10	Forma B	4	552 283	552 286
40	6012P	G 1/4	G 1/8	1,2	48	0-10	Forma B	4	552 295	552 298
50-125	6014P	G 1/4	G 1/4	2	120	0-10	Forma A	8	424 103	424 107

Conector Tipo 2507, Forma B o Tipo 2508, Forma A

	Código
Tipo 2507, Estándar industrial forma B, 0 a 250 V sin especificación (Tipo 6012 P)	423 845
Tipo 2508, Forma A según DIN EN 175301-803, 0 a 250 V sin especificación (Tipo 6014 P, Tipo 0331P)	008 376

Para otros accesorios, ver la ficha técnica del Tipo 1062. Para ver todas las opciones, consultar la ficha técnica de accesorios Tipo 2XXX.

Nota: Por motivos de diseño, algunos de los accesorios no se pueden suministrar para el actuador de Ø 40 mm. Consulte la ficha técnica de accesorios Tipo 2XXX.

Dimensiones [mm] - cuerpo estándar

DN	Tamaño del actuador Ø	Ø E	F	P	J	B	H	A	C	Ø D	G	SW
13	40	53	33	G 1/8	16,5	137	113	65	12	G 3/8	24	27
		53	33	G 1/8	16,5	146	115	85	14	G 1/2	31	27
	50	64	44	G 1/4	24	170	140					
	63	80	52	G 1/4	24	203	172					
20	40	53	33	G 1/8	16,5	155	120	95	16	G 3/4	35	32
		50	64	44	G 1/4	24	179	144				
	63	80	52	G 1/4	24	206	171					
	80	101	60	G 1/4	24	225	190					
25	40	53	33	G 1/8	16,5	160	126	105	18	G 1	35,5	41
		50	64	44	G 1/4	24	188	152				
	63	80	52	G 1/4	24	213	177					
	80	101	60	G 1/4	24	234	198					
32	63	80	52	G 1/4	24	224	183	120	20	G 1 1/4	41	50
	80	101	60	G 1/4	24	246	205					
	100	127	73	G 1/4	30	296	255					
40	63	80	52	G 1/4	24	227,3	188	130	22	G 1 1/2	40	55
		80	101	60	G 1/4	24	249	209				
	100	127	73	G 1/4	30	299,3	260					
	125	153	86	G 1/4	30	329	289					
50	63	80	52	G 1/4	24	249	204	150	24	G 2	45	70
		80	101	60	G 1/4	24	270	225				
	100	127	73	G 1/4	30	317	272					
	125	153	86	G 1/4	30	347	302					
65	63	80	52	G 1/4	30	275	218	185	26	G 2 1/2	57	85
		80	101	60	G 1/4	24	296	239				
	100	127	73	G 1/4	30	344	287					
	125	153	86	G 1/4	30	374	317					

Dimensiones [mm] - cuerpo de válvula corto

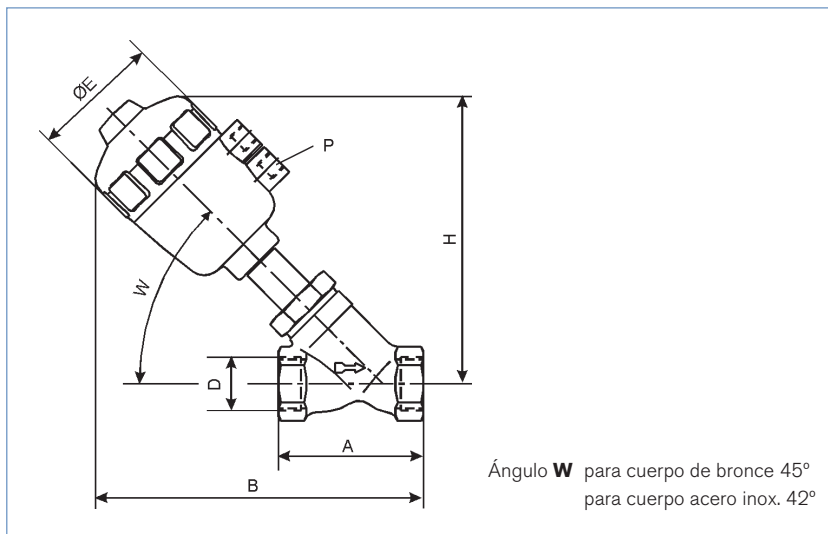

Orificio	Tamaño actuador Ø	Conexión D	A	B	Ø E	H	P
13	40	G 3/8	65	137	53	113	G 1/8
		G 1/2	65	137	53	113	G 1/8
	50	G 3/8	65	163	64	136	G 1/4
		G 1/2	65	163	64	136	G 1/4
20	40	G 3/4	75	144	53	118	G 1/8
	50	G 3/4	75	167	64	144	G 1/4
	63	G 3/4	75	195	80	169	G 1/4
25	50	G 1	90	175	64	145	G 1/4
	63	G 1	90	199	80	170	G 1/4
	80	G 1	90	221	101	192	G 1/4
32	63	G 1 1/4	110	226	80	186	G 1/4
	80	G 1 1/4	110	255	101	210	G 1/4
40	63	G 1 1/2	120	229	80	189	G 1/4
	80	G 1 1/2	120	249	101	213	G 1/4
	100	G 1 1/2	120	300	127	260	G 1/4
	125	G 1 1/2	120	328	153	288	G 1/4

Nota
 Rellene los campos en el archivo PDF antes de imprimir el formulario

Válvulas de proceso. Solicitud de presupuesto

▶ Por favor, rellene y envíe este formulario a su centro de Bürkert* más cercano con su solicitud o pedido.

Empresa	Persona de contacto
Nº de cliente	Departamento
Dirección	Tel./Fax
Código postal/localidad	Correo electrónico

= campos obligatorios Cantidad Fecha de entrega requerida

Datos de funcionamiento

Emplazamiento de control	<input type="text"/>		
Medición y tareas de control	<input type="text"/>		
Tuberías	DN <input type="text"/>	PN <input type="text"/>	
Material de la tubería	<input type="text"/>		
Medio de proceso	<input type="text"/>		
Tipo de medio	<input type="checkbox"/> Líquido	<input type="checkbox"/> Vapor	<input type="checkbox"/> Gas
	min	estándar	máx. unidad
Velocidad de caudal (Q, Q _N , W) ¹⁾	<input type="text"/>	<input type="text"/>	<input type="text"/>
Temperatura a la entrada de la válvula T1	<input type="text"/>	<input type="text"/>	<input type="text"/>
Presión absoluta a la entrada de la válvula P1	<input type="text"/>	<input type="text"/>	<input type="text"/>
Presión absoluta a la salida de la válvula P2	<input type="text"/>	<input type="text"/>	<input type="text"/>
Presión de vapor P _v	<input type="text"/>	<input type="text"/>	<input type="text"/>
Viscosidad cinemática (v)	<input type="text"/>	mm ² /s o cSt	
Viscosidad cinemática (v)	<input type="text"/>	mPa.s o cP	
Densidad estándar	<input type="text"/>	Kg/m ³	
Nivel máx. de ruido aceptable	<input type="text"/>	dB (A)	

¹⁾ Unidad estándar: Líquido Q = m³/h; Vapor W = kg/h; Gas Q_N = Nm³/h

Características de la válvula

Tipo de válvula	<input type="checkbox"/> Globo	<input type="checkbox"/> Asiento inclinado	<input type="checkbox"/> Diafragma	<input type="checkbox"/> Válvula de bola	<input type="checkbox"/> Mariposa	<input type="checkbox"/> Otros
Material del cuerpo	<input type="checkbox"/> Acero inoxidable	<input type="checkbox"/> PVC	<input type="checkbox"/> PP	<input type="checkbox"/> PVDF	<input type="checkbox"/> Otros	
Acabado superficial ²⁾	<input type="text"/> interna			<input type="text"/> externa		
Material de juntas del asiento	<input type="checkbox"/> Metal	<input type="checkbox"/> PTFE	<input type="checkbox"/> EPDM ²⁾	<input type="checkbox"/> FKM ²⁾		
Presión nominal	PN <input type="text"/>					
Tamaño nominal	DN <input type="text"/>					
Tipo de conexión	<input type="checkbox"/> Brida	<input type="checkbox"/> Conector	<input type="checkbox"/> Soldado	<input type="checkbox"/> Rosca interna	<input type="checkbox"/> Rosca externa	<input type="checkbox"/> Clamp
Conexión estándar	<input type="checkbox"/> ISO	<input type="checkbox"/> DIN	<input type="checkbox"/> ANSI	<input type="checkbox"/> JIS	<input type="checkbox"/> Otros	
Principio	<input type="checkbox"/> NC ³⁾	<input type="checkbox"/> NA ³⁾	<input type="checkbox"/> Efecto doble			
Presión de pilotaje	<input type="text"/>	mín.		<input type="text"/>	máx.	

²⁾ sólo válvula de diafragma ³⁾ NC: normalmente cerrada por la acción de un muelle; NA: normalmente abierta por la acción de un muelle

Accesorios

Puede descargar la ficha técnica en www.burkert.es pulsando en la casilla naranja "Más info."

Cabezal de control	Feedback de posición eléctrico	Limitación de carrera
<input type="checkbox"/> Tipo 8631 Más info.	<input type="checkbox"/> Tipo 1062 Más info.	<input type="checkbox"/> Limitación de carrera Más info.
Control <input type="checkbox"/> 24 V CCI <input type="checkbox"/> ASI-Bus <input type="checkbox"/> DeviceNet <input type="checkbox"/> Versión Ex Feedback <input type="checkbox"/> interruptores de posición mecánicos <input type="checkbox"/> interruptores de proximidad inductivos Conexión eléctrica <input type="checkbox"/> Conector <input type="checkbox"/> Conector circular multipolo Especifique el código si lo conoce: <input type="text"/>	Interruptores de posición <input type="checkbox"/> mecánicos <input type="checkbox"/> Tensión 12-48 V <input type="checkbox"/> Tensión 110-250 V <input type="checkbox"/> inductivos <input type="checkbox"/> NAMUR (EExi) Estado <input type="checkbox"/> cerrado <input type="checkbox"/> abierto <input type="checkbox"/> abierto/cerrado Especifique el código si lo conoce: <input type="text"/>	<input type="checkbox"/> Limitación de carrera mín./máx., con indicador de posición visual <input type="checkbox"/> Limitación de carrera máx., sin indicador de posición visual Especifique el código si lo conoce: <input type="text"/>

continúa en la página siguiente →

Válvulas de proceso. Solicitud de presupuesto, *continuación*

Accesorios	
Válvula de pilotaje	
Alimentación <input type="text"/>	
Especifique el código si lo conoce: <input type="text"/>	
Certificaciones	
<input type="checkbox"/> Declaración de conformidad con la norma EN-ISO 10204 2.1	
<input type="checkbox"/> Informe de pruebas EN-ISO 10204 2.2	
<input type="checkbox"/> Certificación de conformidad de materias primas EN-ISO 10204 3.1	
<input type="checkbox"/> EN161 (directiva europea de aparatos de gas)	

DTS 1000115819 ES Version: - Status: RL (released | freigegeben | validé) printed: 22.09.2017